

# PRÄZIRUFF

\_AKTIONSZEITRAUM 16.05. – 15.07.2022

**Neue Tiger-tec® Gold Drehsorten –  
Stark in Stahl und gegen Verschleiß.**



TiN  
Al<sub>2</sub>O<sub>3</sub>  
MT+TiCN

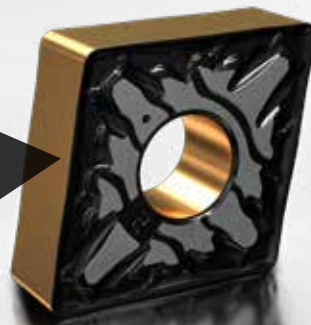
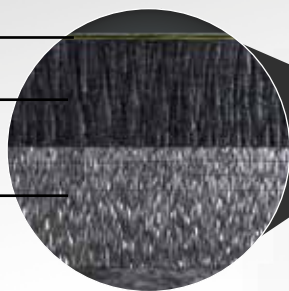

**IHR  
PREISVORTEIL**

**20 KAUFEN  
+10 GRATIS**

## TIGER-TEC® GOLD SORTEN WPP10G, WPP20G, WPP30G

- Maximale Prozesssicherheit
- Hohe Flexibilität durch Benchmarkgeometrien
- + 50 % nachgewiesene Leistungssteigerung



# Neue Tiger-tec® Gold Drehsorten – Stark in Stahl und gegen Verschleiß.

## DIE SORTE

- Neue Tiger-tec® Gold Beschichtung: feinkolumnares, hochtexturiertes MT-TiCN – widerstandsfähig gegen Freiflächenverschleiß
- Mehrlagige MT-TiCN-Struktur – verbessert die elastische Eigenschaft der Kristalle
- Hochtexturiertes  $Al_2O_3$  – für höheren Widerstand gegen Kolkverschleiß
- Mehrstufige Nachbehandlung – für glatte Spanfläche, reduzierte Reibung und verbesserte Zähigkeit

## DIE WENDESCHNEIDPLATTE

- Grundformen: CNMG, DNMG, SNMG, TNMG, VNMG, WNMG
- Wiper-Geometrien: FW5, MW5
- Standard-Geometrien: FP5, MP3, MS3, MP5, MU5, RP5, RP7

## DIE ANWENDUNG

### WPP10G

- Verschleißfest bei kontinuierlichem Schnitt bis zu leichten Schnittunterbrechungen
- Hauptanwendung: Stahl ISO P10; Nebenanwendung: Gusseisen ISO K20

### WPP20G

- Universalsorte mit hoher Standzeit und Prozesssicherheit für ca. 50% aller Einsatzfälle
- Hauptanwendung: Stahl ISO P20; Nebenanwendung: Gusseisen ISO K30

### WPP30G

- Zähle Sorte für Schnittunterbrechungen, instabile oder ungünstige Bedingungen
- Hauptanwendung: Stahl ISO P30; Nebenanwendung: Gusseisen ISO K40 und Nichtrostender Stahl ISO M20

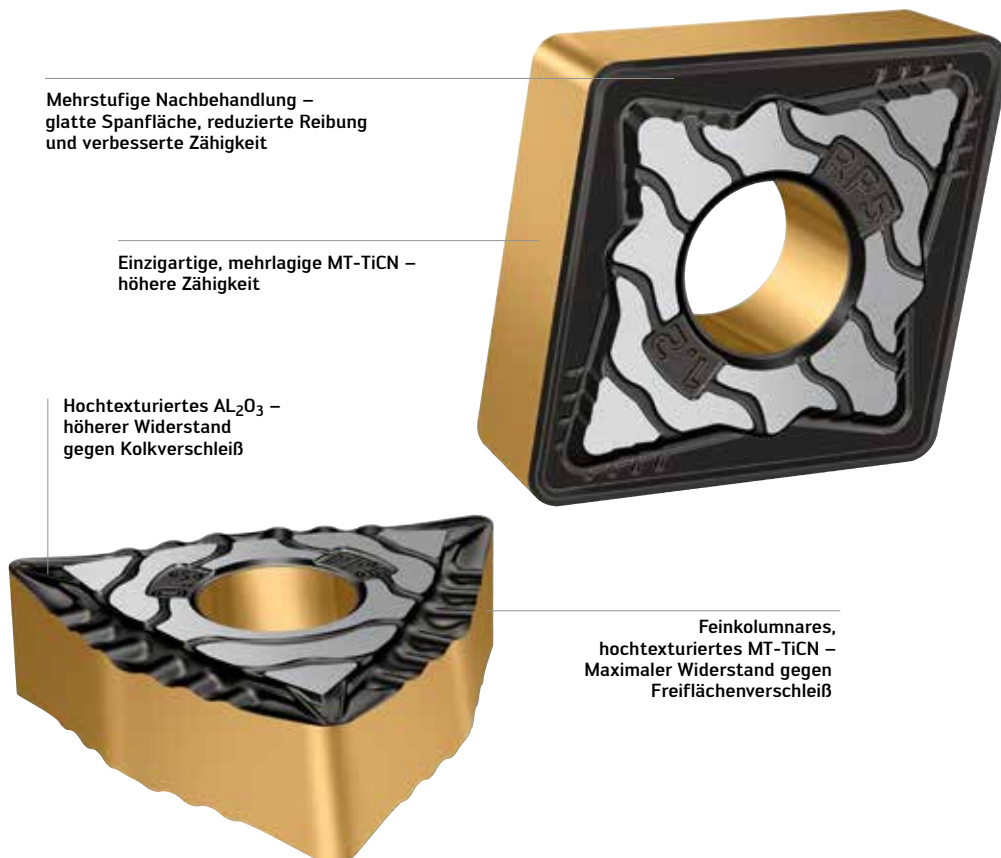

**Tiger-tec®Gold**

## ANWENDUNGSBEISPIEL

### Antriebswelle – Längsdrehen

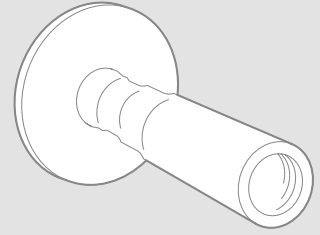

Werkstoff: 21MnCr5 / DIN 1.2162  
 Festigkeit: 610 N/mm<sup>2</sup>  
 Werkzeug: DDJNR2525M15  
 Wendschneidplatte: DNG150612-RP5 WPP20G  
 Schnittdaten

	Wettbewerber ISO P20	Walter WPP20G Tiger-tec® Gold
v <sub>c</sub> (m/min)	250	250
f (mm)	0,45	0,45
a <sub>p</sub> (mm)	1,5–4	1,5–4
Kühlung	Emulsion 30 bar	Emulsion 30 bar

Vergleich: Standzeit

**+ 100%**

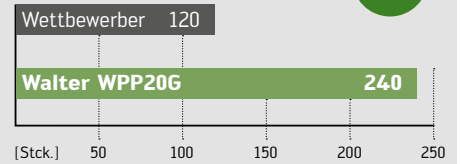

## SORTENÜBERSICHT

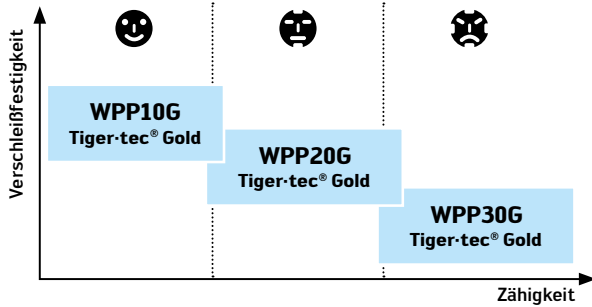

## SCHICHTAUFBAU

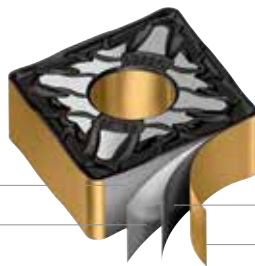

Hartmetall

MT-TiCN – Hochtexturiert

Al<sub>2</sub>O<sub>3</sub> - Hochtexturiert

Gold-Toplayer

## TIGER-TEC® GOLD TECHNOLOGIE

### Konventionell

Al<sub>2</sub>O<sub>3</sub>

TiCN

Hartmetall

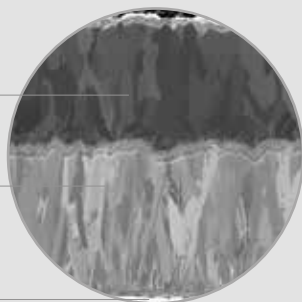

### Tiger-tec® Gold

Al<sub>2</sub>O<sub>3</sub> -  
Hochtexturiert

MT-TiCN –  
Hochtexturiert

Hartmetall

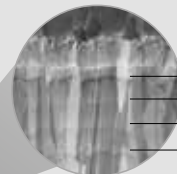

Gesteigerte Zähigkeit dank einzigartigem, mehrlagigem MT-TiCN für eine bessere elastische Eigenschaft der Kristalle.

Standzeitsteigerung von +50% durch feinkolumnares, hochtexturiertes MT-TiCN und Al<sub>2</sub>O<sub>3</sub>.

## IHRE VORTEILE

- Hohe Wirtschaftlichkeit durch hochtexturierte Tiger-tec® Gold Beschichtung – durchschnittliche Standzeitsteigerung von rund 50 %
- Hohe Produktivität und Prozesssicherheit durch mehrstufige Nachbehandlung und einzigartiger, mehrlagiger MT-TiCN Struktur
- Sorten und Benchmark-Geometrien für kurze Späne mit flexibler Einsetzbarkeit



# Jetzt bestellen und Bonus nutzen.

Tragen Sie die Anzahl der gewünschten BOW Artikel bei der entsprechenden Wendeschneidplatten ein.  
**1 BOW Kit = 30 Wendeschneidplatten.**

Beispiel:

**\*1 Kit CNMG120404-FP5BOW WPP10G = 30 Stück CNMG120404-FP5 WPP10G**

	P	M	K	N	S	H	O
WPP10G	●●		●				
WPP20G	●●		●				
WPP30G	●●	●	●				

## Wendeschneidplatte

FP5 – Finishing

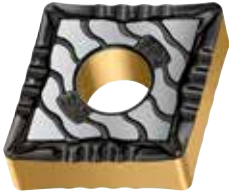

Bezeichnung	f [mm]	a <sub>p</sub> [mm]	Bestellmenge Kits*	Bestellmenge Wendeschneidplatten
CNMG120404-FP5BOW WPP10G	0,04 - 0,20	0,1 - 1,5		
CNMG120404-FP5BOW WPP20G	0,04 - 0,20	0,1 - 1,5		
CNMG120408-FP5BOW WPP10G	0,08 - 0,25	0,2 - 2,0		
CNMG120408-FP5BOW WPP20G	0,08 - 0,25	0,2 - 2,0		
DNMG110404-FP5BOW WPP10G	0,04 - 0,20	0,1 - 1,5		
DNMG110404-FP5BOW WPP20G	0,04 - 0,20	0,1 - 1,5		
DNMG110408-FP5BOW WPP10G	0,08 - 0,25	0,2 - 2,0		
DNMG110408-FP5BOW WPP20G	0,08 - 0,25	0,2 - 2,0		
DNMG150604-FP5BOW WPP10G	0,05 - 0,20	0,1 - 1,5		
DNMG150604-FP5BOW WPP20G	0,05 - 0,20	0,1 - 1,5		
DNMG150608-FP5BOW WPP10G	0,08 - 0,25	0,2 - 2,0		
DNMG150608-FP5BOW WPP20G	0,08 - 0,25	0,2 - 2,0		
TNMG160404-FP5BOW WPP10G	0,04 - 0,20	0,1 - 1,5		
TNMG160404-FP5BOW WPP20G	0,04 - 0,20	0,1 - 1,5		
TNMG160408-FP5BOW WPP10G	0,08 - 0,25	0,2 - 2,0		
TNMG160408-FP5BOW WPP20G	0,08 - 0,25	0,2 - 2,0		
VNMG160404-FP5BOW WPP10G	0,04 - 0,22	0,1 - 1,5		
VNMG160404-FP5BOW WPP20G	0,04 - 0,22	0,1 - 1,5		
VNMG160408-FP5BOW WPP10G	0,08 - 0,25	0,2 - 2,0		
VNMG160408-FP5BOW WPP20G	0,08 - 0,25	0,2 - 2,0		
WNMG080404-FP5BOW WPP10G	0,05 - 0,20	0,1 - 1,5		
WNMG080404-FP5BOW WPP20G	0,05 - 0,20	0,1 - 1,5		
WNMG080408-FP5BOW WPP10G	0,08 - 0,25	0,2 - 2,0		
WNMG080408-FP5BOW WPP20G	0,08 - 0,25	0,2 - 2,0		

Absender

Firma

Name

Straße / Hausnr.

PLZ / Ort

Datum

Unterschrift

Dieses Formular nutzen und gleich per E-Mail bestellen!

➔ [mail@praezирuff.de](mailto:mail@praezирuff.de)

In Kooperation mit:

**Walter Ruff GmbH**

Heerenholz 9  
28307 Bremen

T: 0421-43 87 80

Aktionszeitraum: 8 Wochen bzw. solange der Vorrat reicht. Die Lieferzeit beträgt 3 bis 5 Werkzeuge.  
 Aktionsware ist vom Umtausch ausgeschlossen. Abbildungen ähnlich. Änderungen vorbehalten. Empfohlener Verkaufspreis.

**walter-tools.com**

IHR  
PREISVORTEIL

20 KAUFEN  
+10 GRATIS

# Jetzt bestellen und Bonus nutzen.

Tragen Sie die Anzahl der gewünschten BOW Artikel bei der entsprechenden Wendeschneidplatten ein.  
1 BOW Kit = 30 Wendeschneidplatten.

Beispiel:

\*1 Kit CNMG120404-FP5BOW WPP10G = 30 Stück CNMG120404-FP5 WPP10G

	P	M	K	N	S	H	O
WPP10G	●●		●				
WPP20G	●●		●				
WPP30G	●●	●	●				

## Wendeschneidplatte

MP3 – Medium

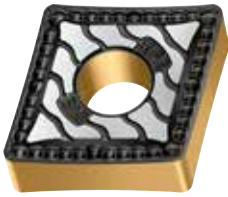

Bezeichnung	f [mm]	a <sub>p</sub> [mm]	Bestellmenge Kits*	Bestellmenge Wendeschneidplatten
CNMG120404-MP3BOW WPP10G	0,08 - 0,22	0,3 - 2,5		
CNMG120404-MP3BOW WPP20G	0,08 - 0,22	0,3 - 2,5		
CNMG120408-MP3BOW WPP10G	0,12 - 0,32	0,6 - 3,2		
CNMG120408-MP3BOW WPP20G	0,12 - 0,32	0,6 - 3,2		
CNMG120412-MP3BOW WPP10G	0,16 - 0,40	0,8 - 3,5		
CNMG120412-MP3BOW WPP20G	0,16 - 0,40	0,8 - 3,5		
DNMG110404-MP3BOW WPP10G	0,08 - 0,22	0,3 - 2,2		
DNMG110404-MP3BOW WPP20G	0,08 - 0,22	0,3 - 2,2		
DNMG110408-MP3BOW WPP10G	0,12 - 0,32	0,6 - 3,0		
DNMG110408-MP3BOW WPP20G	0,12 - 0,32	0,6 - 3,0		
DNMG150604-MP3BOW WPP10G	0,08 - 0,22	0,3 - 2,5		
DNMG150604-MP3BOW WPP20G	0,08 - 0,22	0,3 - 2,5		
DNMG150608-MP3BOW WPP10G	0,12 - 0,32	0,6 - 3,2		
DNMG150608-MP3BOW WPP20G	0,12 - 0,32	0,6 - 3,2		
TNMG160404-MP3BOW WPP20G	0,08 - 0,22	0,3 - 2,2		
TNMG160408-MP3BOW WPP10G	0,12 - 0,32	0,6 - 3,0		
TNMG160408-MP3BOW WPP20G	0,12 - 0,32	0,6 - 3,0		
VNMG160404-MP3BOW WPP10G	0,08 - 0,22	0,3 - 2,2		
VNMG160404-MP3BOW WPP20G	0,08 - 0,22	0,3 - 2,2		
VNMG160408-MP3BOW WPP10G	0,12 - 0,32	0,6 - 3,0		
VNMG160408-MP3BOW WPP20G	0,12 - 0,32	0,6 - 3,0		

Absender

Firma

Name

Straße / Hausnr.

PLZ / Ort

Datum

Unterschrift

Dieses Formular nutzen und gleich per E-Mail bestellen!

→ [mail@praeziruff.de](mailto:mail@praeziruff.de)

In Kooperation mit:

**Walter Ruff GmbH**

Heerenholz 9  
28307 Bremen

T: 0421-43 87 80

Aktionszeitraum: 8 Wochen bzw. solange der Vorrat reicht. Die Lieferzeit beträgt 3 bis 5 Werkzeuge.  
Aktionsware ist vom Umtausch ausgeschlossen. Abbildungen ähnlich. Änderungen vorbehalten. Empfohlener Verkaufspreis.

[walter-tools.com](http://walter-tools.com)



# Jetzt bestellen und Bonus nutzen.

Tragen Sie die Anzahl der gewünschten BOW Artikel bei der entsprechenden Wendeschneidplatten ein.  
**1 BOW Kit = 30 Wendeschneidplatten.**

Beispiel:

**\*1 Kit CNMG120404-FP5BOW WPP10G = 30 Stück CNMG120404-FP5 WPP10G**

	P	M	K	N	S	H	O
WPP10G	●		●				
WPP20G	●		●				
WPP30G	●	●	●				

## Wendeschneidplatte

MP5 – Medium

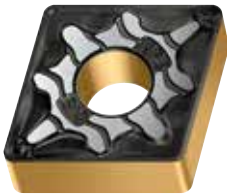

Bezeichnung	f [mm]	a <sub>p</sub> [mm]	Bestellmenge Kits*	Bestellmenge Wendeschneidplatten
CNMG120404-MP5BOW WPP10G	0,16 - 0,25	0,5 - 4,0		
CNMG120404-MP5BOW WPP20G	0,16 - 0,25	0,5 - 4,0		
CNMG120408-MP5BOW WPP10G	0,18 - 0,40	0,6 - 5,0		
CNMG120408-MP5BOW WPP20G	0,18 - 0,40	0,6 - 5,0		
CNMG120408-MP5BOW WPP30G	0,18 - 0,40	0,6 - 5,0		
CNMG120412-MP5BOW WPP10G	0,20 - 0,45	1,0 - 5,0		
CNMG120412-MP5BOW WPP20G	0,20 - 0,45	1,0 - 5,0		
CNMG120412-MP5BOW WPP30G	0,20 - 0,45	1,0 - 5,0		
CNMG160608-MP5BOW WPP10G	0,25 - 0,40	0,8 - 7,0		
CNMG160608-MP5BOW WPP20G	0,25 - 0,40	0,8 - 7,0		
CNMG160612-MP5BOW WPP10G	0,30 - 0,50	1,0 - 7,0		
CNMG160612-MP5BOW WPP20G	0,30 - 0,50	1,0 - 7,0		
DNMG110408-MP5BOW WPP10G	0,18 - 0,35	0,6 - 4,0		
DNMG110408-MP5BOW WPP20G	0,18 - 0,35	0,6 - 4,0		
DNMG150604-MP5BOW WPP10G	0,16 - 0,25	0,5 - 4,0		
DNMG150604-MP5BOW WPP20G	0,16 - 0,25	0,5 - 4,0		
DNMG150608-MP5BOW WPP10G	0,18 - 0,35	0,6 - 5,0		
DNMG150608-MP5BOW WPP20G	0,18 - 0,35	0,6 - 5,0		
DNMG150612-MP5BOW WPP10G	0,20 - 0,40	1,0 - 5,0		
DNMG150612-MP5BOW WPP20G	0,20 - 0,40	1,0 - 5,0		
TNMG160404-MP5BOW WPP20G	0,16 - 0,25	0,5 - 4,0		
TNMG160408-MP5BOW WPP10G	0,18 - 0,35	0,6 - 4,0		
TNMG160408-MP5BOW WPP20G	0,18 - 0,35	0,6 - 4,0		
VNMG160404-MP5BOW WPP20G	0,10 - 0,18	0,5 - 2,0		
VNMG160408-MP5BOW WPP20G	0,18 - 0,35	0,6 - 4,0		
WNMG080404-MP5BOW WPP10G	0,16 - 0,25	0,5 - 4,0		
WNMG080404-MP5BOW WPP20G	0,16 - 0,25	0,5 - 4,0		
WNMG080408-MP5BOW WPP10G	0,18 - 0,40	0,6 - 5,0		
WNMG080408-MP5BOW WPP20G	0,18 - 0,40	0,6 - 5,0		
WNMG080408-MP5BOW WPP30G	0,18 - 0,40	0,6 - 5,0		
WNMG080412-MP5BOW WPP10G	0,20 - 0,45	1,0 - 5,0		
WNMG080412-MP5BOW WPP20G	0,20 - 0,45	1,0 - 5,0		
WNMG080412-MP5BOW WPP30G	0,20 - 0,45	1,0 - 5,0		

Absender

Firma

Name

Straße / Hausnr.

PLZ / Ort

Datum

Unterschrift

Dieses Formular nutzen und gleich per E-Mail bestellen!

→ [mail@praezирuff.de](mailto:mail@praezирuff.de)

In Kooperation mit:

**Walter Ruff GmbH**

Heerenholz 9  
28307 Bremen

T: 0421-43 87 80

Aktionszeitraum: 8 Wochen bzw. solange der Vorrat reicht. Die Lieferzeit beträgt 3 bis 5 Werktage.  
 Aktionsware ist vom Umtausch ausgeschlossen. Abbildungen ähnlich. Änderungen vorbehalten. Empfohlener Verkaufspreis.

**walter-tools.com**

IHR  
PREISVORTEIL

20 KAUFEN  
+10 GRATIS

# Jetzt bestellen und Bonus nutzen.

Tragen Sie die Anzahl der gewünschten BOW Artikel bei der entsprechenden Wendeschneidplatten ein.  
1 BOW Kit = 30 Wendeschneidplatten.

Beispiel:

\*1 Kit CNMG120404-FP5BOW WPP10G = 30 Stück CNMG120404-FP5 WPP10G

	P	M	K	N	S	H	O
WPP10G	●●		●				
WPP20G	●●		●				
WPP30G	●●	●	●				

## Wendeschneidplatte

MU5 – Medium



Bezeichnung	f [mm]	a <sub>p</sub> [mm]	Bestellmenge Kits*	Bestellmenge Wendeschneidplatten
CNMG120408-MU5BOW WPP10G	0,15 - 0,40	0,6 - 5,0		
CNMG120408-MU5BOW WPP20G	0,15 - 0,40	0,6 - 5,0		
CNMG120412-MU5BOW WPP10G	0,20 - 0,50	1,0 - 5,0		
CNMG120412-MU5BOW WPP20G	0,20 - 0,50	1,0 - 5,0		
DNMG150608-MU5BOW WPP10G	0,18 - 0,35	0,6 - 5,0		
DNMG150608-MU5BOW WPP20G	0,18 - 0,35	0,6 - 5,0		
DNMG150612-MU5BOW WPP10G	0,20 - 0,45	1,0 - 5,0		
DNMG150612-MU5BOW WPP20G	0,20 - 0,45	1,0 - 5,0		
TNMG160404-MU5BOW WPP20G	0,15 - 0,30	0,5 - 4,0		
TNMG160408-MU5BOW WPP20G	0,18 - 0,35	0,6 - 4,0		
WNMG080408-MU5BOW WPP10G	0,15 - 0,40	0,6 - 5,0		
WNMG080408-MU5BOW WPP20G	0,15 - 0,40	0,6 - 5,0		
WNMG080412-MU5BOW WPP10G	0,20 - 0,50	1,0 - 5,0		
WNMG080412-MU5BOW WPP20G	0,20 - 0,50	1,0 - 5,0		

Absender

Firma

Name

Straße / Hausnr.

PLZ / Ort

Datum

Unterschrift

Dieses Formular nutzen und gleich per E-Mail bestellen!

→ [mail@praeziruff.de](mailto:mail@praeziruff.de)

In Kooperation mit:

**Walter Ruff GmbH**

Heerenholz 9  
28307 Bremen

T: 0421-43 87 80

Aktionszeitraum: 8 Wochen bzw. solange der Vorrat reicht. Die Lieferzeit beträgt 3 bis 5 Werktage.  
Aktionsware ist vom Umtausch ausgeschlossen. Abbildungen ähnlich. Änderungen vorbehalten. Empfohlener Verkaufspreis.

[walter-tools.com](http://walter-tools.com)



# Jetzt bestellen und Bonus nutzen.

Tragen Sie die Anzahl der gewünschten BOW Artikel bei der entsprechenden Wendeschneidplatten ein.  
**1 BOW Kit = 30 Wendeschneidplatten.**

Beispiel:

**\*1 Kit CNMG120404-FP5BOW WPP10G = 30 Stück CNMG120404-FP5 WPP10G**

	P	M	K	N	S	H	O
WPP10G	●●		●				
WPP20G	●●		●				
WPP30G	●●	●	●				

## Wendeschneidplatte

RP5 – Roughing



Bezeichnung	f [mm]	a <sub>p</sub> [mm]	Bestellmenge Kits*	Bestellmenge Wendeschneidplatten
CNMG120408-RP5BOW WPP10G	0,20 - 0,40	0,8 - 6,0		
CNMG120408-RP5BOW WPP20G	0,20 - 0,40	0,8 - 6,0		
CNMG120408-RP5BOW WPP30G	0,20 - 0,40	0,8 - 6,0		
CNMG120412-RP5BOW WPP10G	0,25 - 0,60	1,0 - 6,0		
CNMG120412-RP5BOW WPP20G	0,25 - 0,60	1,0 - 6,0		
CNMG120412-RP5BOW WPP30G	0,25 - 0,60	1,0 - 6,0		
CNMG160612-RP5BOW WPP10G	0,35 - 0,65	1,2 - 8,0		
CNMG160612-RP5BOW WPP20G	0,35 - 0,65	1,2 - 8,0		
CNMG160612-RP5BOW WPP30G	0,35 - 0,65	1,2 - 8,0		
CNMG160616-RP5BOW WPP10G	0,40 - 0,70	1,6 - 8,0		
CNMG160616-RP5BOW WPP20G	0,40 - 0,70	1,6 - 8,0		
DNMG150608-RP5BOW WPP10G	0,15 - 0,35	0,8 - 5,0		
DNMG150608-RP5BOW WPP20G	0,15 - 0,35	0,8 - 5,0		
DNMG150608-RP5BOW WPP30G	0,15 - 0,35	0,8 - 5,0		
DNMG150612-RP5BOW WPP10G	0,20 - 0,55	1,0 - 5,0		
DNMG150612-RP5BOW WPP20G	0,20 - 0,55	1,0 - 5,0		
WNMG080408-RP5BOW WPP10G	0,20 - 0,40	0,8 - 6,0		
WNMG080408-RP5BOW WPP20G	0,20 - 0,40	0,8 - 6,0		
WNMG080408-RP5BOW WPP30G	0,20 - 0,40	0,8 - 6,0		
WNMG080412-RP5BOW WPP10G	0,25 - 0,60	1,0 - 6,0		
WNMG080412-RP5BOW WPP20G	0,25 - 0,60	1,0 - 6,0		
WNMG080412-RP5BOW WPP30G	0,25 - 0,60	1,0 - 6,0		

Absender

Firma

Name

Straße / Hausnr.

PLZ / Ort

Datum

Unterschrift

Dieses Formular nutzen und gleich per E-Mail bestellen!

→ [mail@praezruff.de](mailto:mail@praezruff.de)

In Kooperation mit:

**Walter Ruff GmbH**

Heerenholz 9  
28307 Bremen

T: 0421-43 87 80

Aktionszeitraum: 8 Wochen bzw. solange der Vorrat reicht. Die Lieferzeit beträgt 3 bis 5 Werkzeuge.  
 Aktionsware ist vom Umtausch ausgeschlossen. Abbildungen ähnlich. Änderungen vorbehalten. Empfohlener Verkaufspreis.

**walter-tools.com**



IHR  
PREISVORTEIL

20 KAUFEN  
+10 GRATIS

# Jetzt bestellen und Bonus nutzen.

Tragen Sie die Anzahl der gewünschten BOW Artikel bei der entsprechenden Wendeschneidplatten ein.  
1 BOW Kit = 30 Wendeschneidplatten.

Beispiel:

\*1 Kit CNMG120404-FP5BOW WPP10G = 30 Stück CNMG120404-FP5 WPP10G

	P	M	K	N	S	H	O
WPP10G	●●		●				
WPP20G	●●		●				
WPP30G	●●	●	●				

## Wendeschneidplatte

RP7 – Roughing



Bezeichnung	f [mm]	a <sub>p</sub> [mm]	Bestellmenge Kits*	Bestellmenge Wendeschneidplatten
CNMG120408-RP7BOW WPP10G	0,18 - 0,40	0,8 - 5,0		
CNMG120408-RP7BOW WPP20G	0,18 - 0,40	0,8 - 5,0		
CNMG120408-RP7BOW WPP30G	0,18 - 0,40	0,8 - 5,0		
CNMG120412-RP7BOW WPP10G	0,25 - 0,50	1,2 - 5,0		
CNMG120412-RP7BOW WPP20G	0,25 - 0,50	1,2 - 5,0		
CNMG120412-RP7BOW WPP30G	0,25 - 0,50	1,2 - 5,0		
CNMG160612-RP7BOW WPP10G	0,35 - 0,60	1,2 - 6,0		
CNMG160612-RP7BOW WPP20G	0,35 - 0,60	1,2 - 6,0		
CNMG160612-RP7BOW WPP30G	0,35 - 0,60	1,2 - 6,0		

Absender

Firma

Name

Straße / Hausnr.

PLZ / Ort

Datum

Unterschrift

Dieses Formular nutzen und gleich per E-Mail bestellen!

→ [mail@praeziruff.de](mailto:mail@praeziruff.de)

In Kooperation mit:

**Walter Ruff GmbH**

Heerenholz 9  
28307 Bremen

T: 0421-43 87 80

Aktionszeitraum: 8 Wochen bzw. solange der Vorrat reicht. Die Lieferzeit beträgt 3 bis 5 Werktage.  
Aktionsware ist vom Umtausch ausgeschlossen. Abbildungen ähnlich. Änderungen vorbehalten. Empfohlener Verkaufspreis.

[walter-tools.com](http://walter-tools.com)

# Tiger-tec® Gold

## Drehen braucht Zeit. Standzeit.

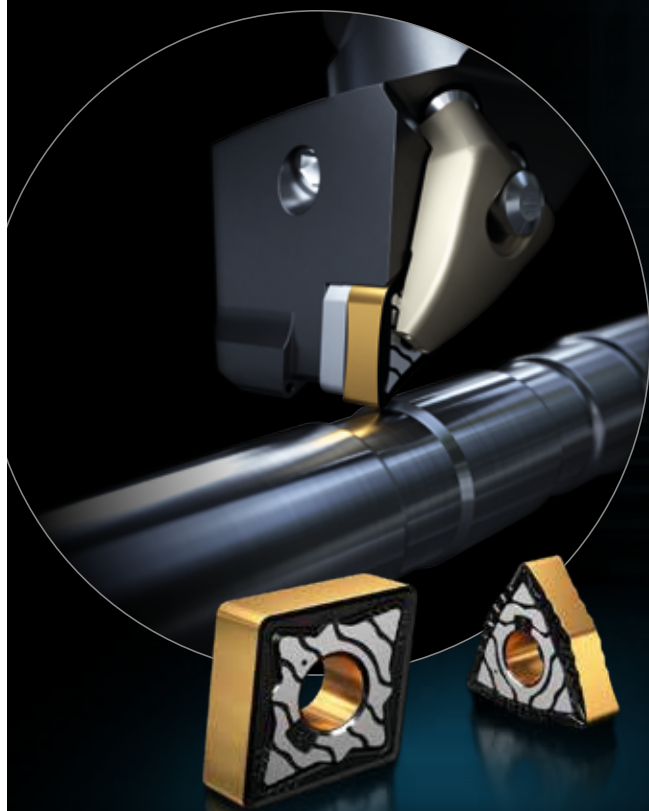

### **Nicht nur besser, sondern Gold**

Zerspanungsprofis wissen: Jede Stahlbearbeitung bringt eigene Herausforderungen mit sich. Gut, dass beim Drehen mit Tiger-tec® Gold praktisch jede Aufgabe sicher bewältigt werden kann. Keine andere Lösung ist so kompromisslos auf Leistung ausgelegt und dabei derart flexibel und sicher. Stark im Drehen: Tiger-tec® Gold.

[tigertec-gold.walter](http://tigertec-gold.walter)

 **WALTER**  
Engineering Kompetenz

# Walter GPS



## Werkzeug-Navigation der neuesten Generation.

### Per Mausklick zum richtigen Werkzeug.

Mit nur vier Klicks bringt Sie Walter GPS von der Zieldefinition zur wirtschaftlichsten Werkzeug- und Bearbeitungslösung. Dabei ist Walter GPS überraschend umfangreich. Ob Bohren, Gewinden, Drehen oder Fräsen: Sämtliche Informationen zu allen Werkzeugen von Walter, Walter Titex und Walter Prototyp stehen blitzschnell für Sie bereit. Holen Sie sich verbindliche Einsatzdaten wie exakte Schnittdaten oder präzise Wirtschaftlichkeitsberechnungen auf Ihr Display.

Walter GPS gibt es jetzt auch für Smartphones und Tablet-PCs. Damit haben Sie immer Zugang zu allen notwendigen Werkzeuginformationen, ganz gleich, wo Sie sind, auch ohne PC: in der Werkstatt, an der Maschine oder unterwegs.



walter-tools.com

 **WALTER**  
Engineering Kompetenz



**Walter Ruff GmbH**  
Heerenholz 9  
28307 Bremen

T: 0421-43 87 80  
F: 0421-4 38 78 22

mail@praeziruff.de

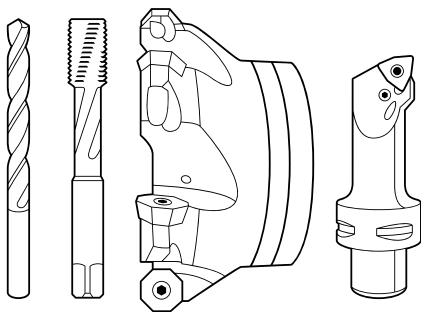

[www.walter-tools.com](http://www.walter-tools.com)